

Технологии перемешивания сред

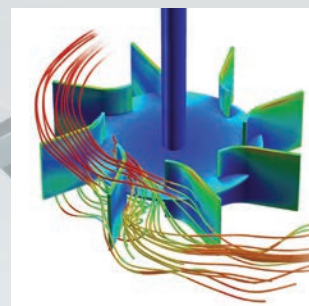

- Обоганительные установки
- Проектирование реакторов
- Системы перемешивания
- Торцевые уплотнения
- Сервисное обслуживание в любой стране мира

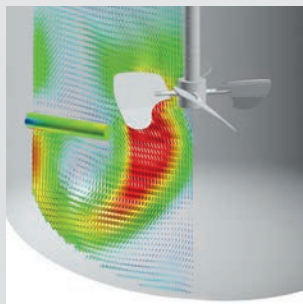

ЕКАТО

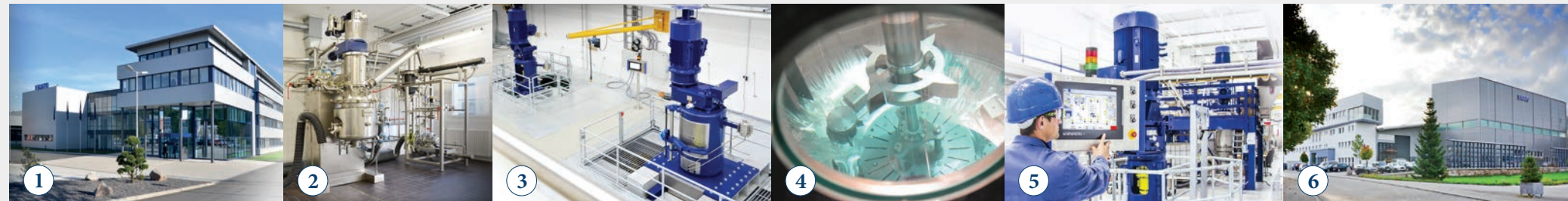

Передовые технологические решения

ЕКАТО Rühr- und Mischtechnik GmbH

Мы предлагаем широкий спектр услуг для различных отраслей промышленности: анализ данных, проектирование, масштабирование технологического процесса, производство, монтаж, доставка по всему миру, сервисные услуги. Компания ЕКАТО - надежный партнер, предлагающий индивидуальные решения для процессов перемешивания. Только хорошо отрегулированный процесс и точные параметры гарантируют бесперебойную работу установок с высокой производительностью и оптимальным качеством продукции. Современные технологии, анализ технологических требований, испытания, в ходе которых моделируются условия конкретного процесса, моделирование потока (САВ) и анализ методом конечных элементов (FEA) – все это помогает компании ЕКАТО достигать хороших результатов.

В течение многих десятилетий услуги ЕКАТО остаются на самом высоком уровне вне зависимости от сложности запроса клиента. Последние научно-технические разработки и квалифицированные работники компании гарантируют высокое качество и длительный срок службы продукции под знаком качества «произведено в Германии».

Мы предлагаем технологии перемешивания сред-от торцевых уплотнений до обогатительной установки

- для всех отраслей промышленности

Комплексные решения от ЕКАТО

- Компания основана в 1933 году
- Штат компании насчитывает 425 высоко квалифицированных сотрудников - Более 250 000 перемешивающих устройств доставлено нашим клиентам - 60 офисов и представительств по всему миру

Обогатительные установки

- Гидрогенизация
- Полимеризация
- Кристаллизация

Проектирование реакторов

- Анализ технологических требований в ходе лабораторных испытаний - Современное моделирование и методы расчета (CFD/ FEA)
- Масштабирование в масштабах производства

Модельный ряд

- ЕКАТО HWL, HWL-U, ESM, KOAX – реакторы и перемешивающие устройства с разными позициями для монтажа, произведенные по индивидуальному заказу
- Большие перемешивающие устройства ЕКАТО для переработки крупнотоннажных партий продукта.
- Импеллеры ЕКАТО – отличная основа для оптимизации процесса - ЕКАТО ESD – торцевые уплотнения и системы обеспечения

Сервис ЕКАТО

- Круглосуточный сервис по всему миру

Офисы и объекты компании

- 1 Штабквартиры с исследовательским центром
- 2 Лаборатория оснащена 501 тестовым оборудованием
- 3 Исследовательский центр
- 4 Центр испытаний
- 5 Завод с диспетчерским пунктом
- 6 Большой цех сборки

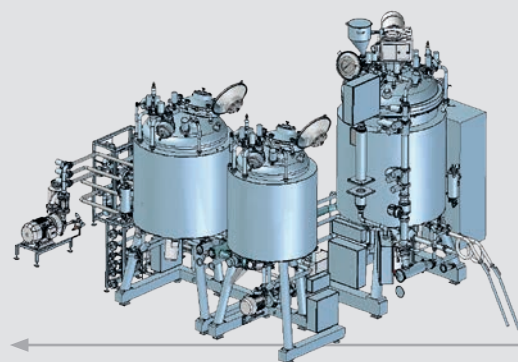

Обогатительные установки



Системы обеспечения

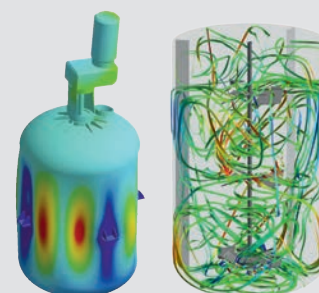

Проектирование реакторов

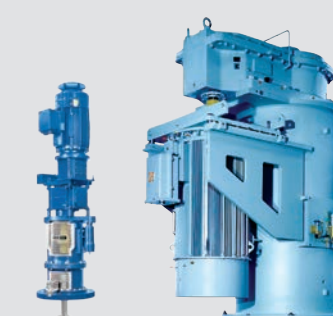
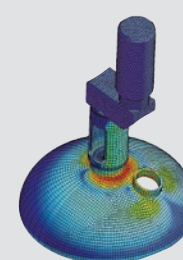

Перемешивающие устройства



Импеллеры



Торцевые уплотнения

